

# CARTOONS

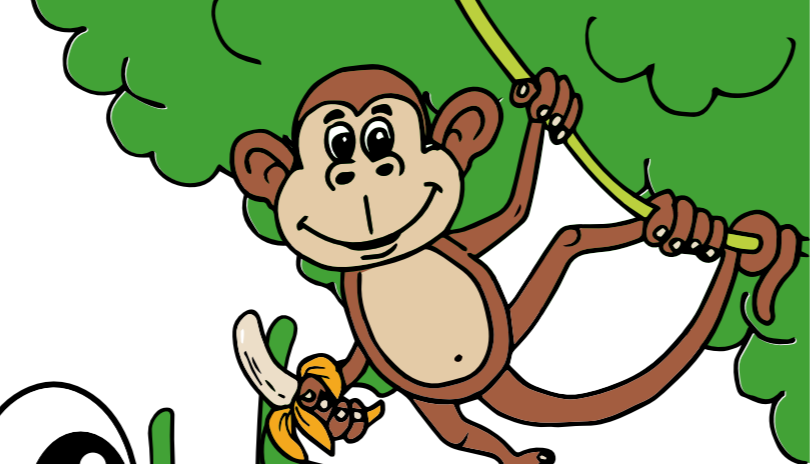



# CARTOONS



## Più natura nell'area gioco...

con **CARTOONS**, la nuova linea di **TLF**, dove tutto è possibile!

Le sue strutture ludiche sono state progettate e realizzate coniugando l'utilizzo di materiali sostenibili e un design innovativo, creando un'atmosfera magica e stimolante che permette la perfetta integrazione con l'ambiente circostante.

Ideali per scuole e parchi, le attrezzature **CARTOONS** offrono ai bambini un'esperienza di gioco unica ed inclusiva, immersi in un fantasioso e stimolante ambiente ispirato alle forme della natura.

# CARTOONS

Attraverso la nuova linea **CARTOONS**, **TLF** propone un innovativo approccio per la fruizione degli spazi ludici di comunità focalizzati su quattro aspetti principali

## FANTASIA

cibo per la mente

La 'scenografia' rappresenta una delle filosofie cardine del gioco, finalizzata a creare l'atmosfera e lo spazio ideale per permettere al bambino di volare con la fantasia e la creatività in immaginari giochi di ruolo da poter condividere con gli amici. Un vero e proprio mondo che da immaginario si trasforma in reale, rappresentando il trampolino di lancio per balzare verso realtà fantastiche e mondi invisibili, frutti della propria immaginazione.

## MOVIMENTO

energia per il corpo

Diversi accessori tradizionali per salite e discese dalle strutture permettono un gioco dinamico che, a seconda della difficoltà, stimola la crescita del bambino creando le condizioni per una continua sfida; tutto nella sicurezza garantita dal rispetto delle normative vigenti e, soprattutto, dal buon senso.

## INCLUSIVITÀ

giocare insieme

La linea è studiata per essere fruibile da tutti i bambini, indipendentemente dalle loro capacità, con 'situazioni' che possono adattarsi alle diverse esigenze. Colori accoglienti e rassicuranti di un mondo, quello dei cartoni animati, conosciuto e tranquillizzante che permette di usufruire di spazi aperti o raccolti per andare incontro alle molteplici necessità e/o sensibilità di relazione.

## MATERIALI

naturali e riciclabili

Natura e riciclo sono punti fondamentali di questa linea: Il **Legno di pino**, per una visione calda ed equilibrata; **Plastica HDPE**, per donare colore e carattere; **Metalli pregiati** (acciaio inox e alluminio) per resistenza e igiene. Tutti questi materiali sono di prima qualità e rispondono alle più stringenti normative di settore.





# Materiali e componenti

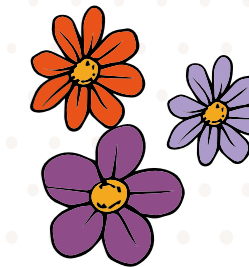

## Legno

Pino Silvestre Scandinavo certificato **FSC®** o **PEFC™** impregnato a pressione in autoclave con soluzione preservante all'acqua atossica, certificata ed efficace contro gli xilofagi. I **montanti, in legno lamellare** con speciale profilo a quadrifoglio per ridurre i fenomeni di fessurazione (sez. 95x95 mm), sono ulteriormente trattati con impregnante all'acqua pigmentato (certificato **CAM Arredo urbano**) per conferire colorazione di rifinitura e protezione contro i raggi UV (ingrigimento) assicurando una maggior durabilità.

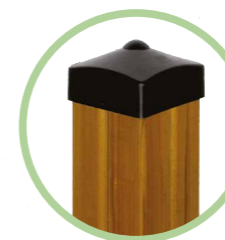

## Hdpe

Di spessore 19 mm e disponibile in un'ampia gamma di colori, viene usato per realizzare le pannellature; è un materiale resistente e indistruttibile che non necessita di manutenzione, resistente e di facile pulizia. È composto da materiale plastico riciclato all'80% ed è a sua volta riciclabile.

## Scivoli in PE – Eco



Gli scivoli sono realizzati in Polietilene (PE) riciclato al 100%. Anche questa scelta rafforza la filosofia Aziendale di integrare l'economia circolare nel nostro processo produttivo e di adattarla alle esigenze del mercato.

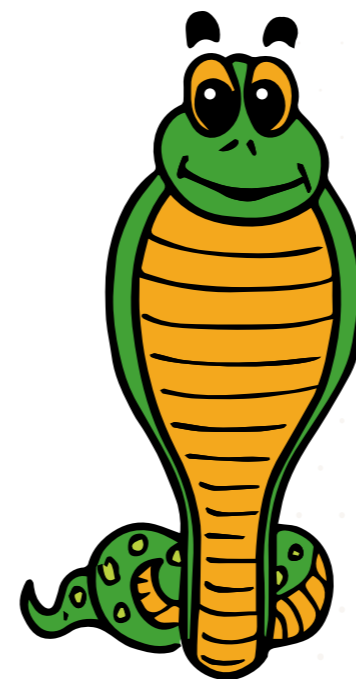

## Alluminio

Per la versione in alluminio i **montanti sono in lega di alluminio** estruso tipo EN-AW 6060 T6 riciclato al 70% circa. Hanno una sezione di 95 x 95 mm con angoli stondati per maggiore sicurezza, pareti esterne di spessore 2 mm e rinforzi interni per garantire maggiore rigidità e resistenza. Le superfici esterne hanno un trattamento superficiale decorativo ed anticorrosivo che consiste in una anodizzazione color argento effetto spazzolato. I **piani e le pedane di calpestio** sono in **HPL** antiscivolo di spessore 10 mm certificati **FSC®**.

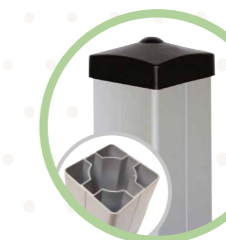

## Acciaio inox

I tubolari in acciaio inossidabile (diametro 38 mm sp.2mm di tipo AISI 304) vengono usati per la realizzazione di spalliere e pertiche; l'utilizzo di questi, in alternativa dell'acciaio zincato, garantisce una maggiore durabilità e pulizia delle superfici in quanto totalmente prive di scorie di lavorazione taglienti e/o abrasive che potrebbero rappresentare un pericolo durante l'uso e la manipolazione. Anche questo materiale risulta totalmente riciclabile.

## Acciaio "nero"

Viteria e bulloneria in acciaio nero con elevata resistenza alla corrosione (GEOMET BLACK®) nel caso di applicazioni a vista, o protezione con tappi stondati in nylon nero.



# Il Bosco di Paul

CAAB3101

## COMPONENTI

- Scivoli: H 150 e H 90 cm
- Pertica: H 150 cm
- Pertica risalita: H 150 cm
- Ponte tunnel: L 150 cm
- Monkey bar: L 150 cm
- Sartia: H 90 cm
- Pannelli interattivi

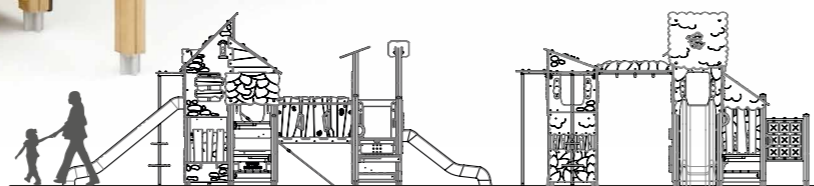

CARTOONS

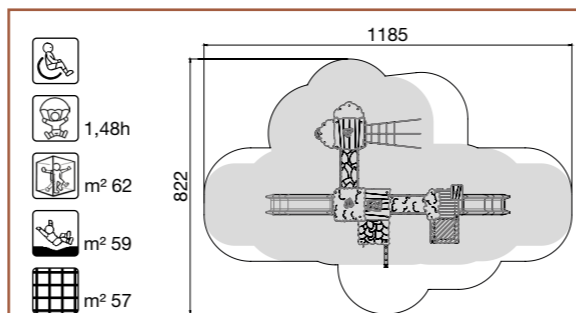

Versione disponibile con montanti in Alluminio e piani in HPL



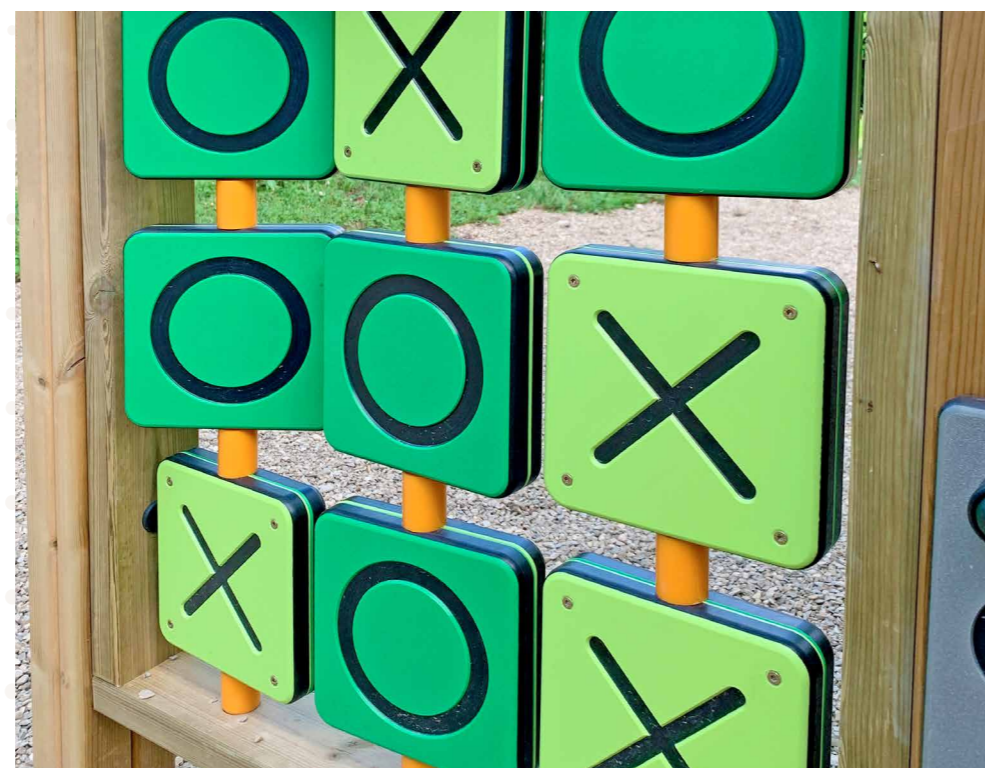
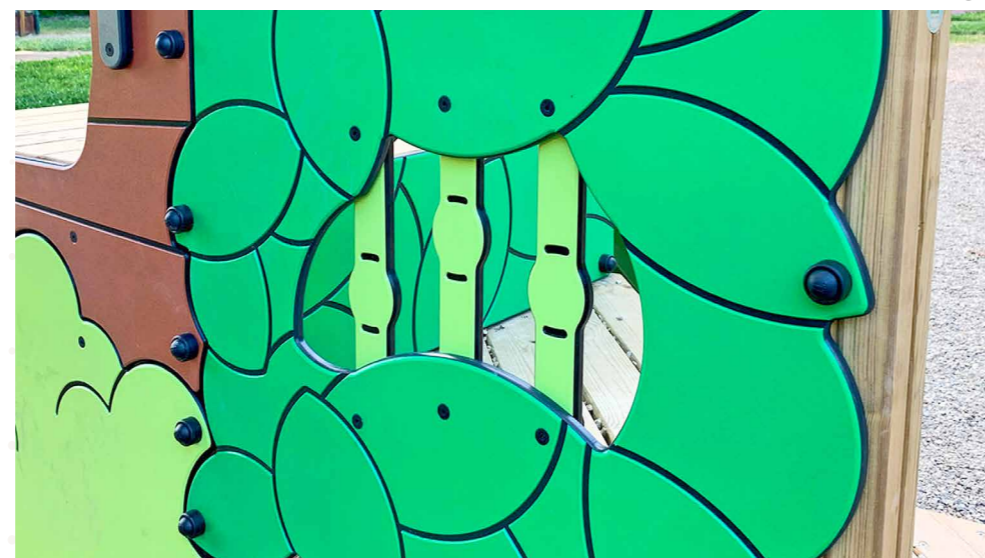

CARTOONS

CARTOONS

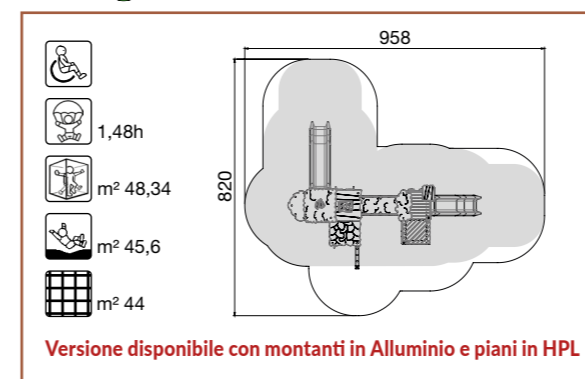

1,48h

m<sup>2</sup> 48,34m<sup>2</sup> 45,6m<sup>2</sup> 44

# Il Giardino del Vento

CAAB2101

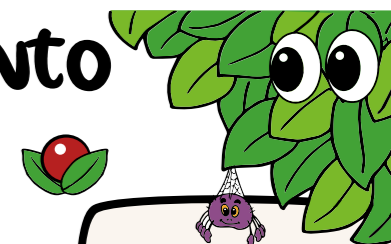

## COMPONENTI

Scivoli: H 150 e H 90 cm

Pertica: H 150 cm

Ponte tunnel: L 150 cm

Pannelli interattivi

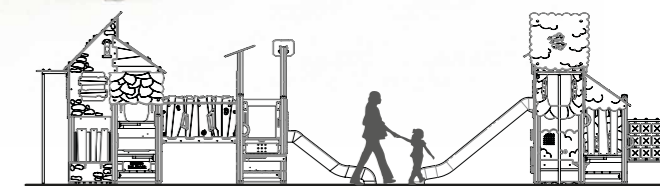



# Il Bosco Segreto

CAAB2102

## COMPONENTI

Scivoli: H 150 e H 90 cm  
 Pertica: H 150 cm  
 Monkey bar: L 150 cm  
 Pannelli interattivi

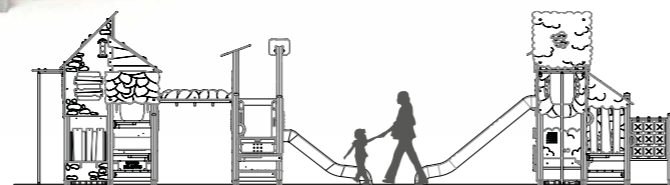

CARTOONS

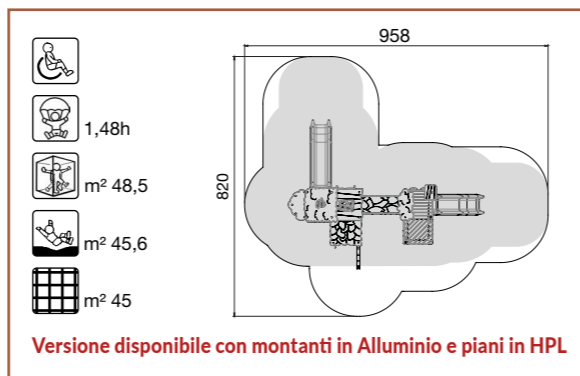

Versione disponibile con montanti in Alluminio e piani in HPL

CARTOONS

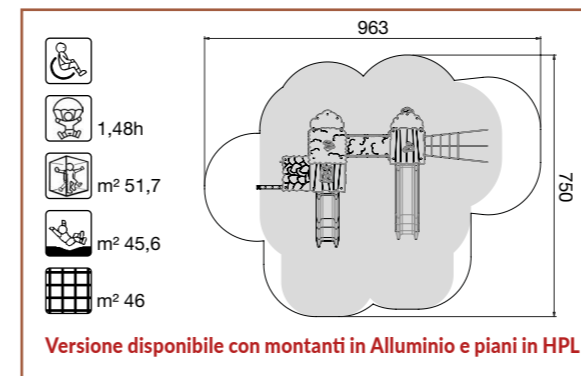

Versione disponibile con montanti in Alluminio e piani in HPL

# La Foresta Bambina

CAAB2103

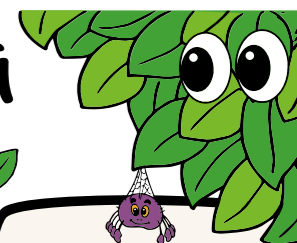

## COMPONENTI

Scivoli: H 150 e H 90 cm  
 Pertica: H 150 cm  
 Pertica risalita: H 150 cm  
 Ponte tunnel: L 150 cm  
 Sartia: H 150 cm  
 Pannelli interattivi

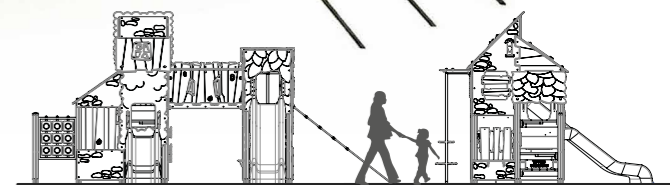



# La valle Arcobaleno

CAAB2104

## COMPONENTI

Scivoli: H 150 e H 90 cm  
 Pertica: H 150 cm  
 Monkey bar: L 150 cm  
 Sartia: H 150 cm  
 Scala  
 Pannelli interattivi



CARTOONS

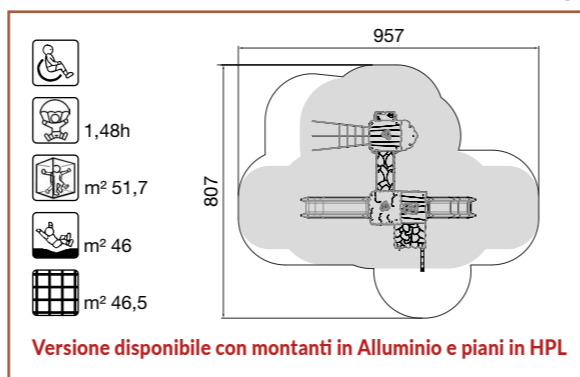

CARTOONS

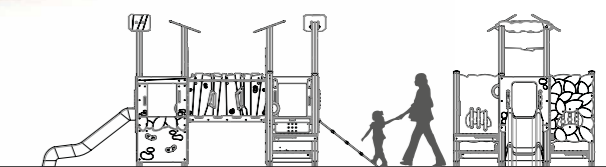
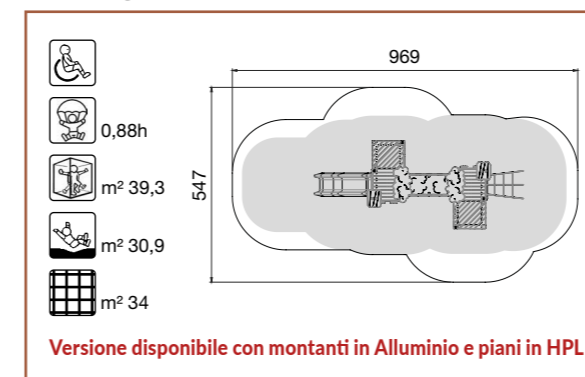

# Il prato del Sorriso

CAAB2105

## COMPONENTI

Scivolo: H 90 cm  
 Sartia: H 90 cm  
 Ponte tunnel: L 150 cm  
 Pannelli interattivi

# Boscallegro

CAAD1101

## COMPONENTI

Scivoli: H 150 e H 90 cm

Pertica: H 150 cm

Pannelli interattivi

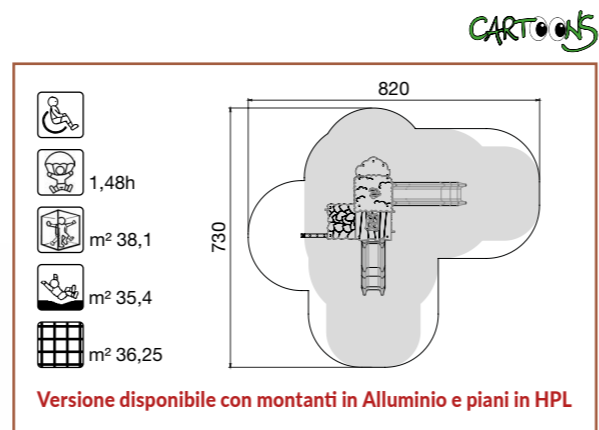

# Forestella

CAAD1102

## COMPONENTI

Scivoli: H 150 e H 90 cm

Sartia: H 150 cm

Pannelli interattivi

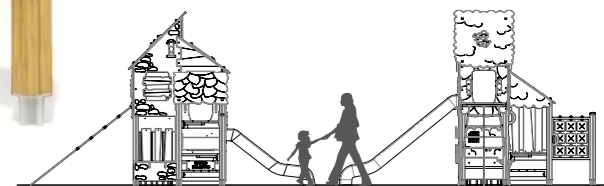
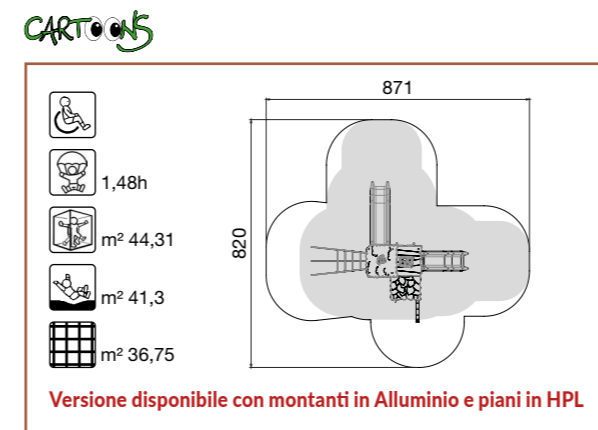

# Selvamagica

CAAD1103

## COMPONENTI

Scivolo: H 150 cm

Pertica: H 150 cm

Sartia: H 90 cm

Pannelli interattivi

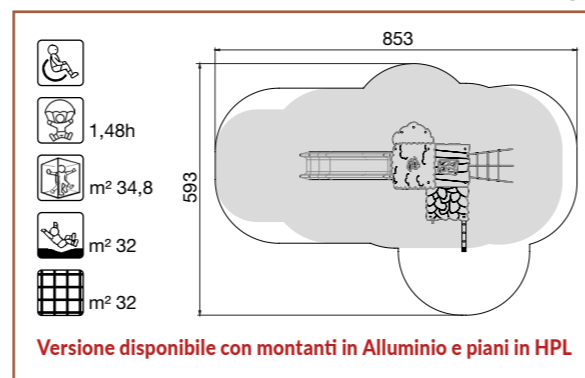

Versione disponibile con montanti in Alluminio e piani in HPL

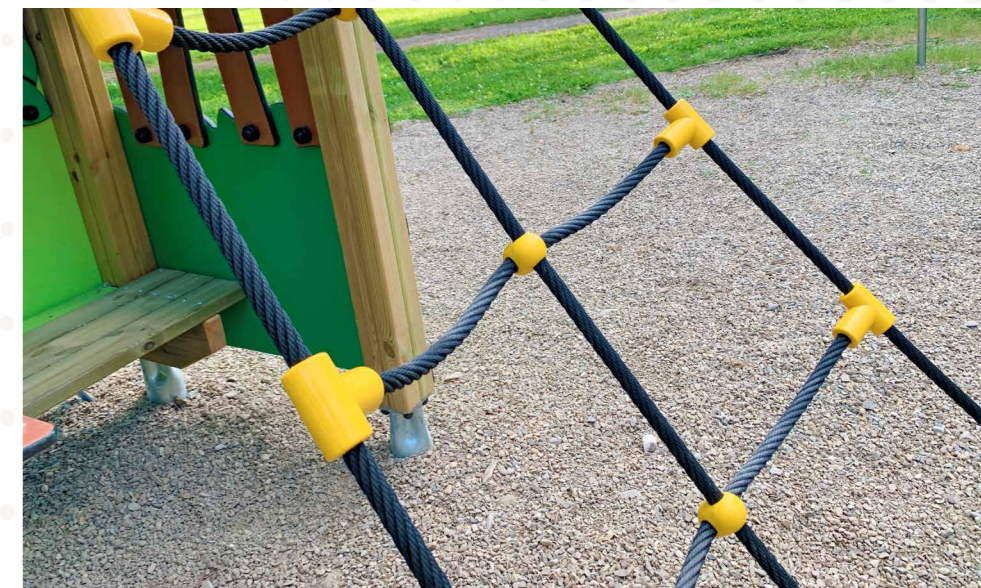

# Pratolino

CAAD1104

## COMPONENTI

Scivolo: H 90 cm  
Pertica: H 90 cm  
Pannello interattivo

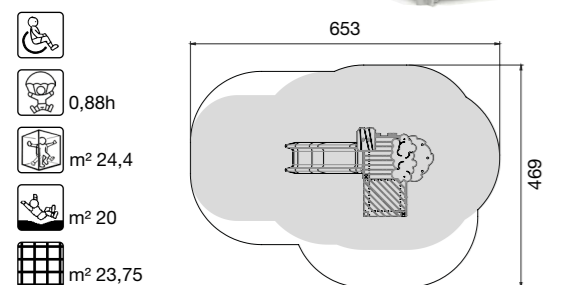

Versione disponibile con montanti in Alluminio e piani in HPL

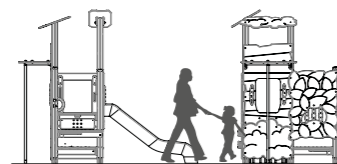

# Boscanto

CAAD1105

## COMPONENTI

Scivolo: H 90 cm  
Sartia: H 90 cm  
Pannello interattivo

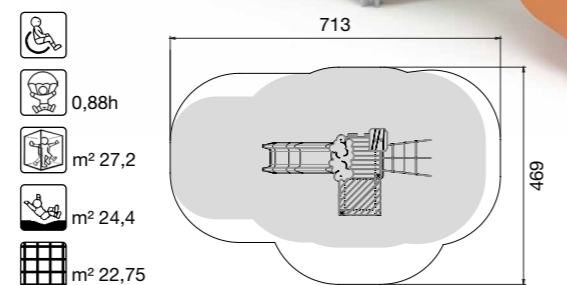

Versione disponibile con montanti in Alluminio e piani in HPL

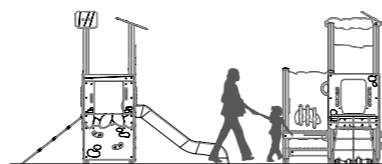

# Campolucente

CAAD1106

## COMPONENTI

Scivolo: H 150 cm  
Pertica: H 150 cm  
Sartia: H 150 cm  
Scala  
Pannello interattivo

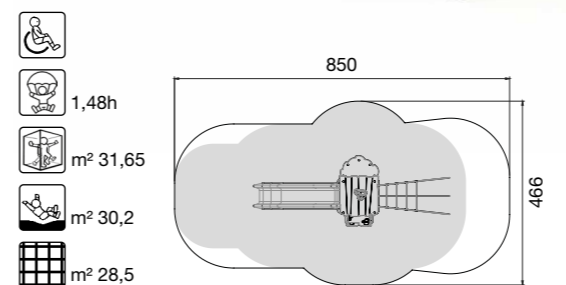
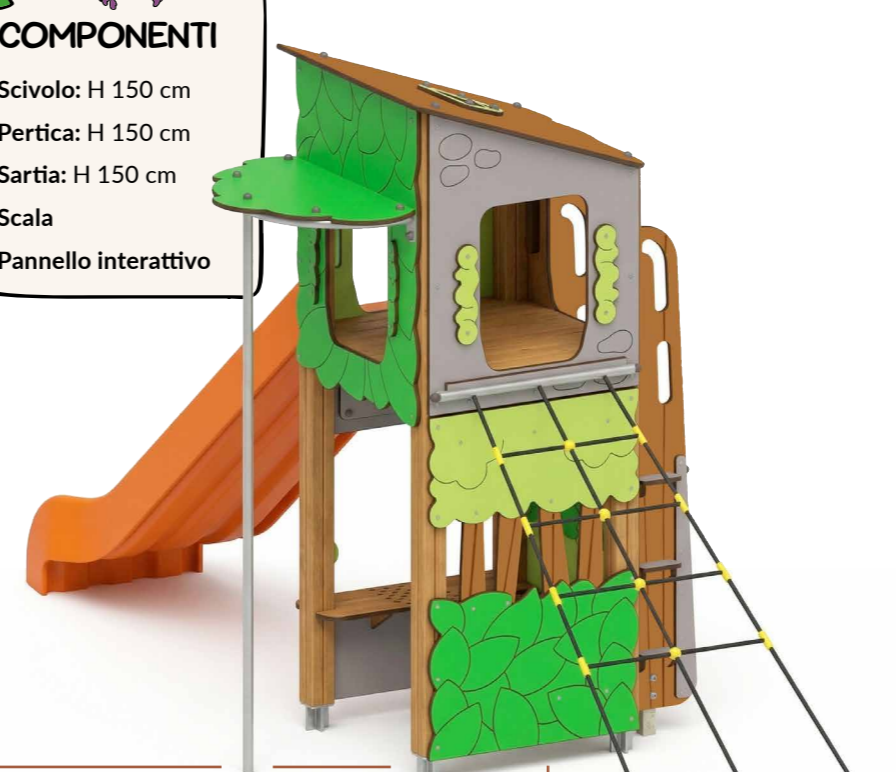

Versione disponibile con montanti in Alluminio e piani in HPL

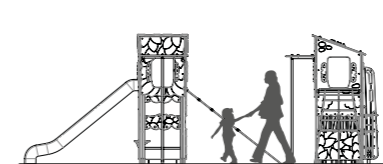

# Alberostrambo

CAAD1107

## COMPONENTI

Scivolo: H 150 cm  
Pertica risalita: H 150 cm  
Sartia: H 150 cm  
Scala  
Pannello interattivo

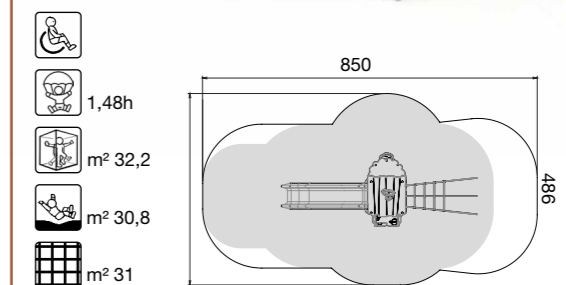
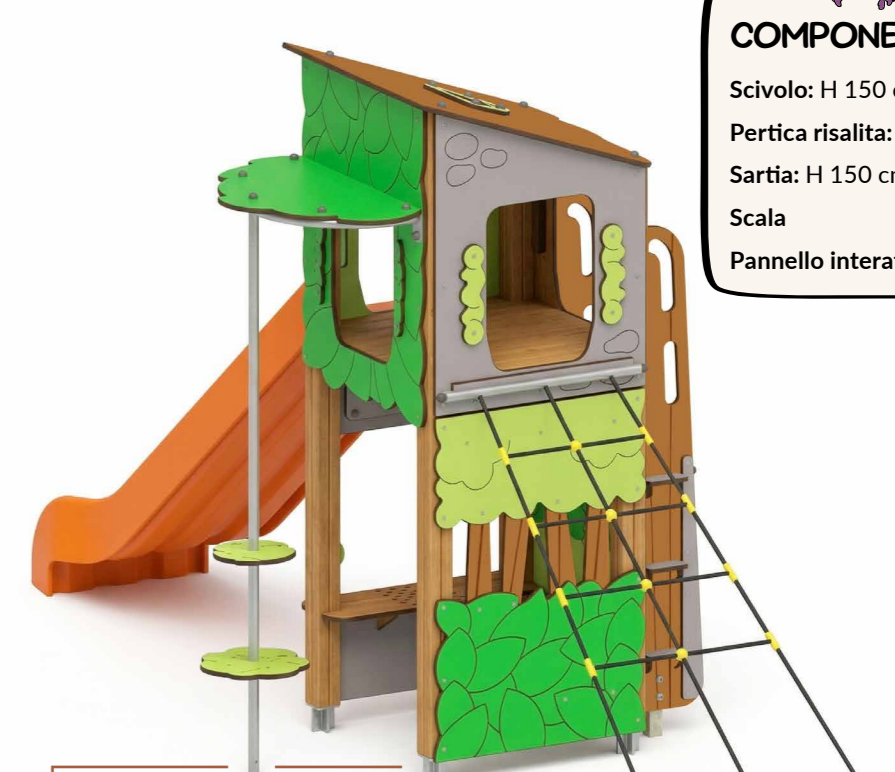

Versione disponibile con montanti in Alluminio e piani in HPL

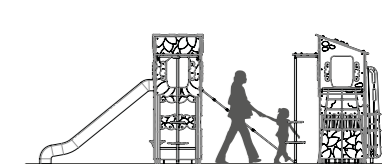

# Boscobaracca

CAAJ1101

- COMPONENTI**
- Sedute
  - Pannello interattivo

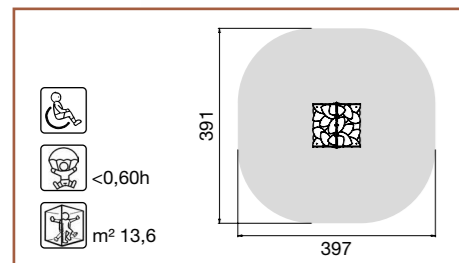

# Giocapanna

CAAJ1102

- COMPONENTI**
- Seduta
  - Banco vendita
  - Pannello interattivo

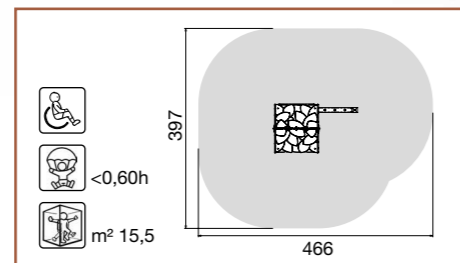

# Dolce Abbraccio

CAAP1001

- COMPONENTI**
- Piano fasciatoio
  - Appendiabiti

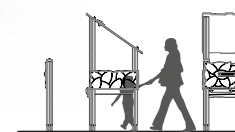
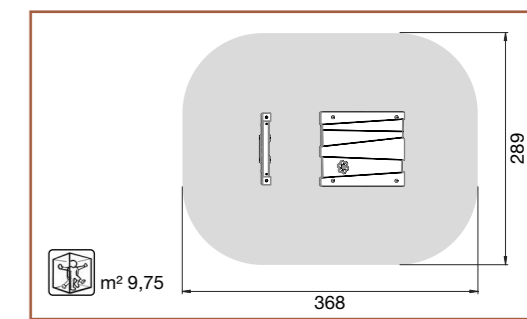

# Cielazzurra

CAAE1001

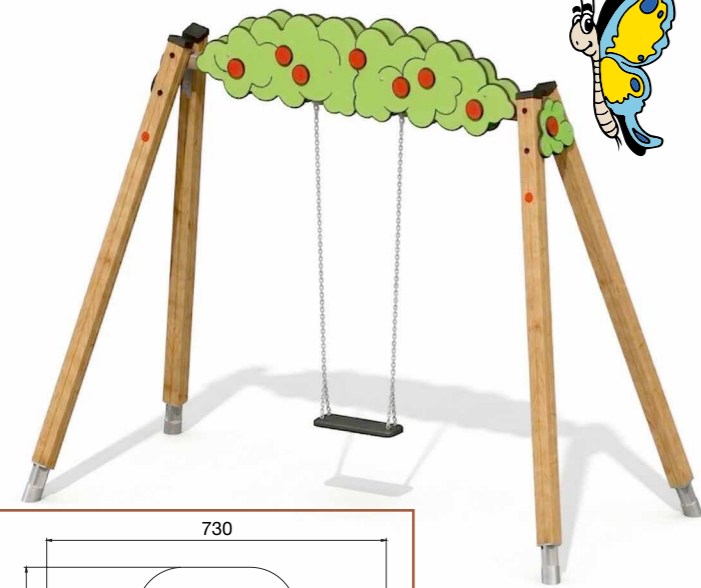

1,22h  
 m² 31  
 m² 22  
 m² 13  
 Versione disponibile con montanti in Alluminio

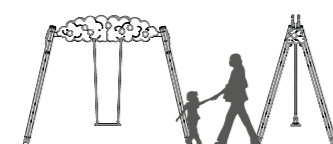

**OPZIONI SEDUTE**  
 La seguente lista è indicativa alla personalizzazione delle altalene con codice: CAAE1001 - CAAE2001 - CAAE3001



# Ariallegra

CAAE2001



1,22h  
 m² 31  
 m² 22  
 m² 19,5  
 Versione disponibile con montanti in Alluminio



# Stringivento

CAAE1301



1,22h  
 m² 26  
 m² 18  
 m² 16,25  
 Versione disponibile con montanti in Alluminio

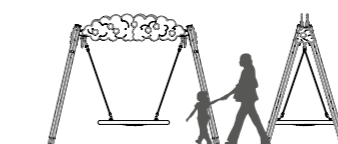

# Volomatto

CAAE3001

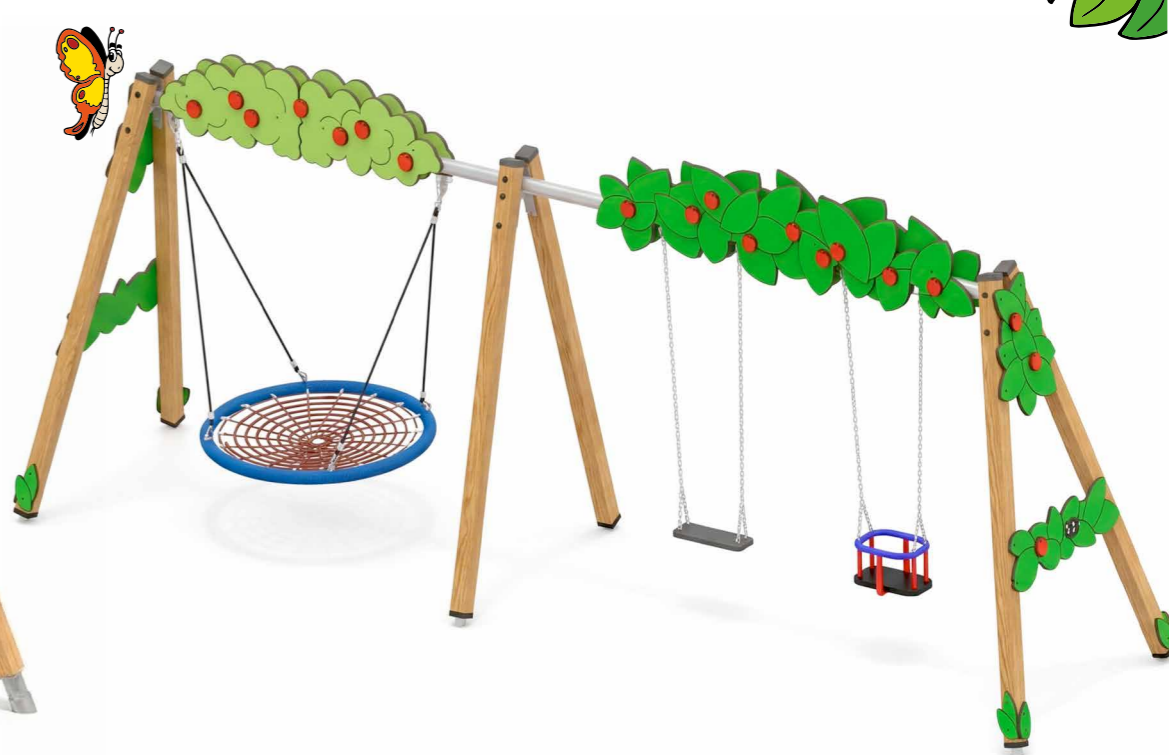

1,22h  
 m² 55,4  
 m² 38,3  
 m² 37  
 Versione disponibile con montanti in Alluminio

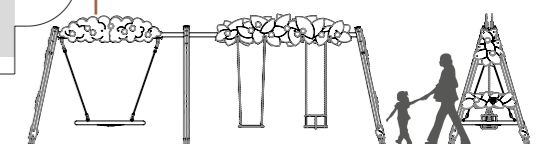

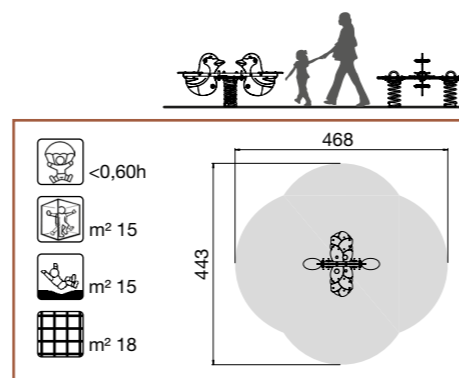
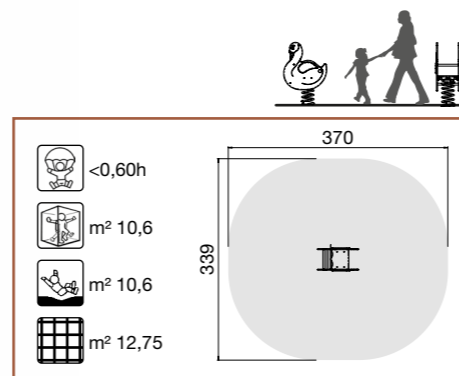
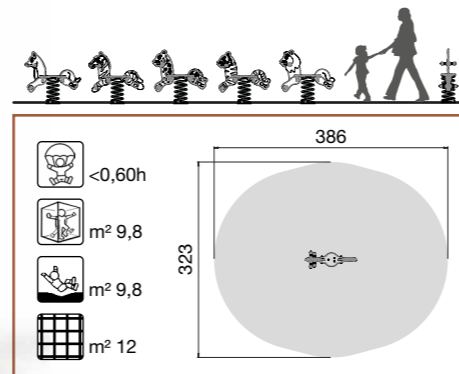

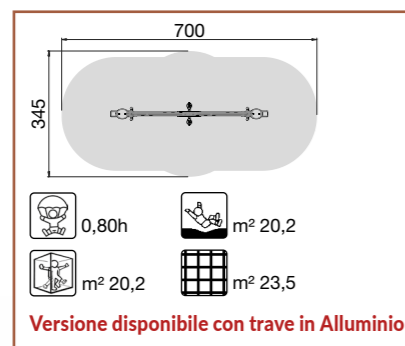

Versione disponibile con trave in Alluminio



# Biss

CAAH2050

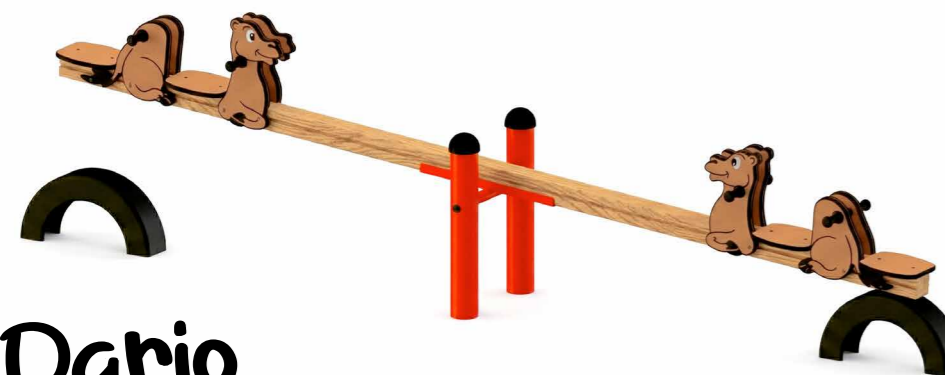
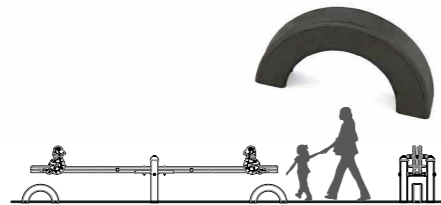

# Dario

CAAH4050

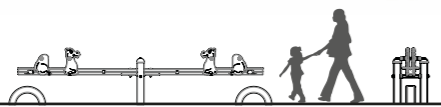

# Baobab

CAAH1701

CARTOONS

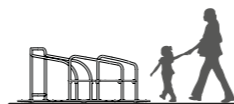
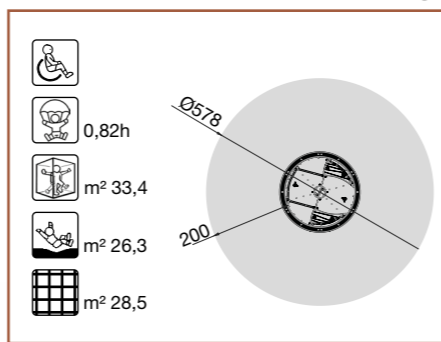

# Oasi

CAAH1703

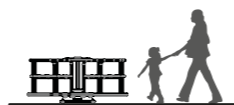
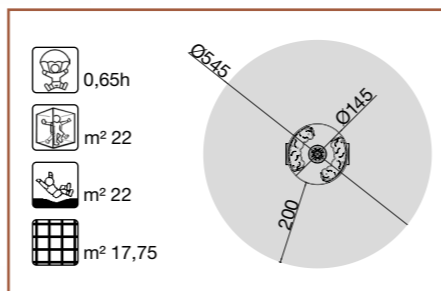

CARTOONS



# Orso

CAAK1101

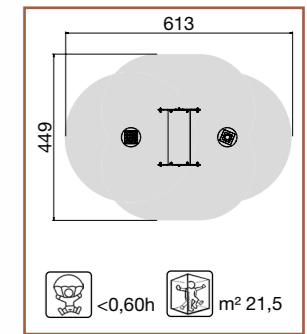
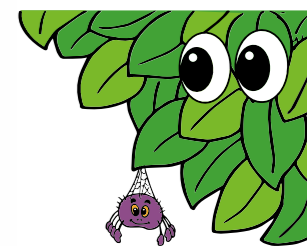

# Kunfu

CAAK1102

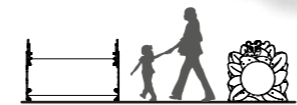
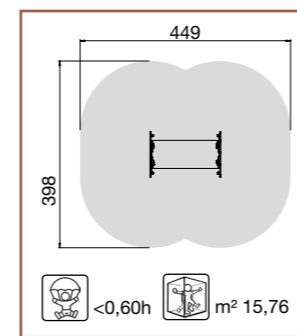

# Cra-Cra

CAAK1103

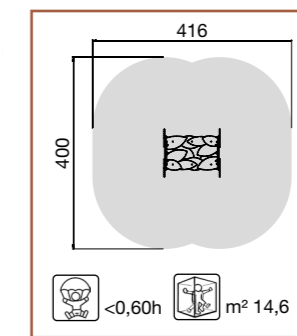

# cartoonitos

## Dora

CABC1101B



## Immagina e cresci

**Cartoonitos** è un ecosistema di gioco che integra movimento, immaginazione e scoperta sensoriale in un unico spazio inclusivo.

La nuova linea modulare è stata progettata per unire le strutture di movimento a bassa quota con elementi didattici e di role-playing, creando un ambiente ricco e stimolante.

Disponibile in tre temi -Natura, Mare e Castello- nasce per offrire soluzioni flessibili, inclusive e stimolanti. Ogni struttura può essere configurata a partire da un modulo base (con e senza ringhiera) con la possibilità di collegare i moduli tramite un tunnel o un ponte, in base allo spazio disponibile e agli obiettivi pedagogici.

Sono disponibili due altezze di pedana: 28 e 58 cm, per tanto non richiedono pavimentazione antitrauma! La versione h 58, include nel retro una rampa di risalita e uno scivolo, per un'esperienza di gioco più dinamica.

ALTEZZA DI CADUTA  
<60 cm  
\* non necessita di  
pavimentazione  
smorzacadute



**Natura: Gioco e scoperta nel mondo naturale**

Il tema Natura richiama paesaggi boschivi, alberi e animali, stimolando nei bambini un legame emotivo e sensoriale con l'ambiente naturale. I colori caldi e le forme morbide favoriscono la calma e la concentrazione, ideali per attività di osservazione e narrazione. Il gioco si trasforma in un'esplorazione continua del mondo che ci circonda.

*Gioco simbolico, educazione ambientale, narrazione*

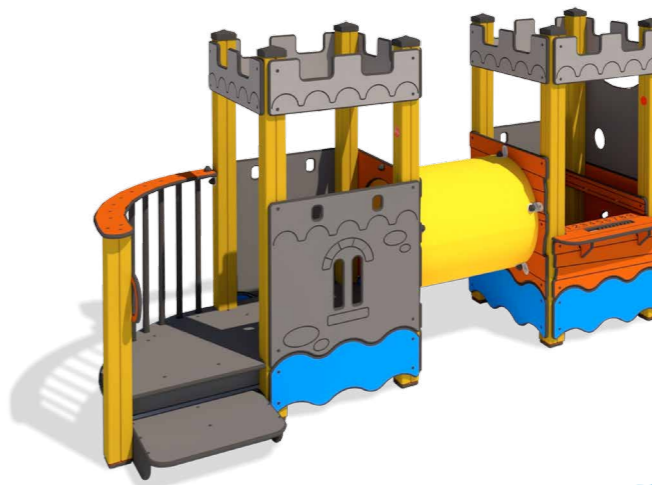

**Mare: Viaggi, onde e immaginazione**

Il tema Mare stimola dinamismo, socializzazione e cooperazione. I bambini attraversano il tunnel come fosse una grotta sottomarina o salgono sul ponte come marinai. L'inserimento dello scivolo e della scaletta nella versione con pedana h 58 rende il gioco ancora più attivo e coinvolgente.

*Gioco di ruolo, socializzazione, sviluppo motorio.*



**Castello: Fantasia e storie medievali**

Il tema Castello invita alla drammatizzazione e alla costruzione di storie: cavalieri, torri, passaggi segreti. Gli elementi architettonici evocano mura, torri e portoni, ispirando giochi ricchi di fantasia e narrazione storica che può essere ampliata nella versione con pedana h58.

*Sviluppo del linguaggio, collaborazione e drammatizzazione*



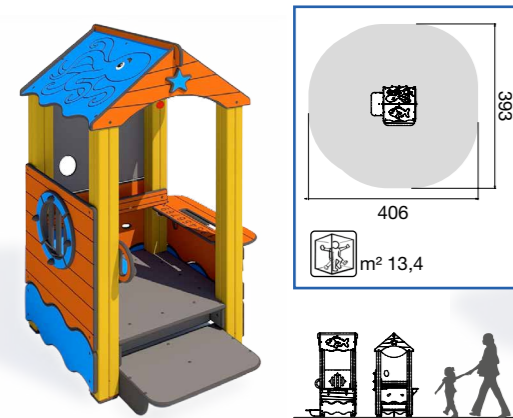

## CABD1101

Composizione singola

Cod. art. CABB2101 **A** (Natura) **B** (Mare) **C** (Castello)  
Dimensioni (cm): 110×95×176h (piano h 28 cm)

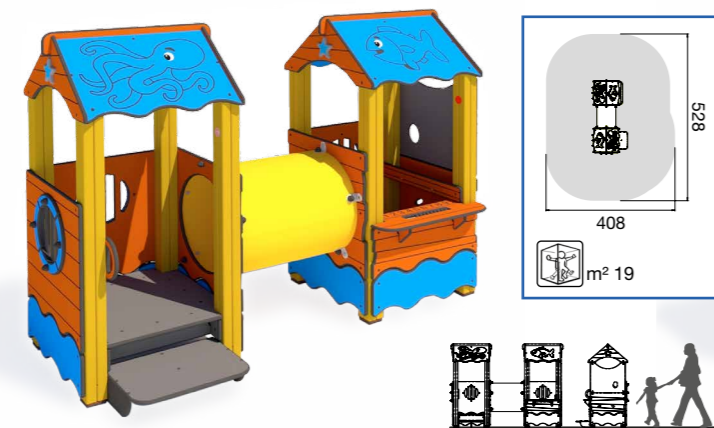

## CABB2101

Composizione doppia con Tunnel

Cod. art. CABB2101 **A** (Natura) **B** (Mare) **C** (Castello)  
Dimensioni (cm): 235×111×176h (piano h 28 cm)

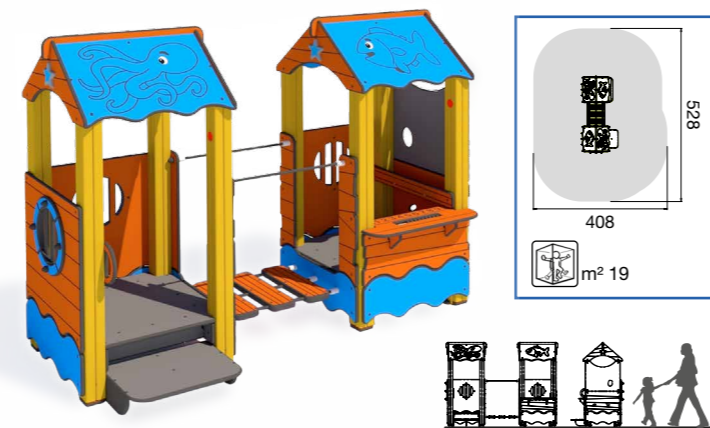

## CABB2102

Composizione doppia con Ponte

Cod. art. CABB2102 **A** (Natura) **B** (Mare) **C** (Castello)  
Dimensioni (cm): 235×109×176h (piano h 28 cm)



## CABD1103

Composizione Singola

Cod. art. CABD1103 **A** (Natura) **B** (Mare) **C** (Castello)  
Dimensioni (cm): 179×155×206h (piano h 58 cm)

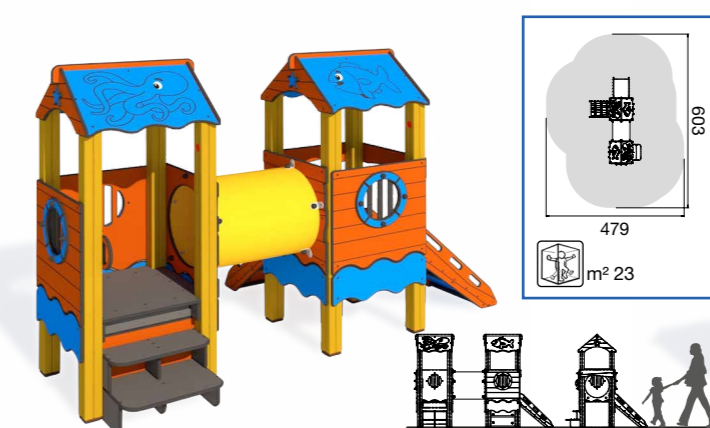

## CABB2105

Composizione doppia con Tunnel

Cod. art. CABB2105 **A** (Natura) **B** (Mare) **C** (Castello)  
Dimensioni (cm): 303×179×206h (piano h 58 cm)



## CABB2106

Composizione doppia con Ponte

Cod. art. CABB2106 **A** (Natura) **B** (Mare) **C** (Castello)  
Dimensioni (cm): 303×179×206h (piano h 58 cm)

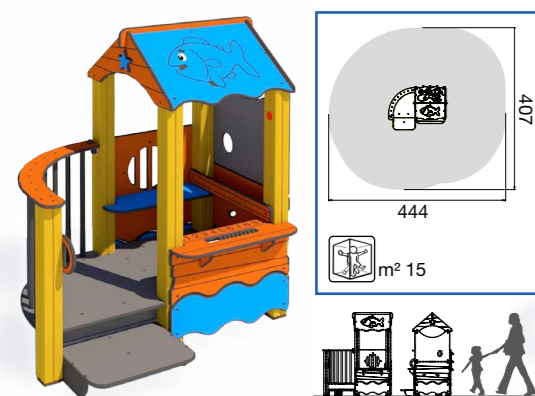

## CABD1102

Composizione singola con ringhiera

Cod. art. CABB2102 **A** (Natura) **B** (Mare) **C** (Castello)  
Dimensioni (cm): 148×109×176h (piano h 28 cm)

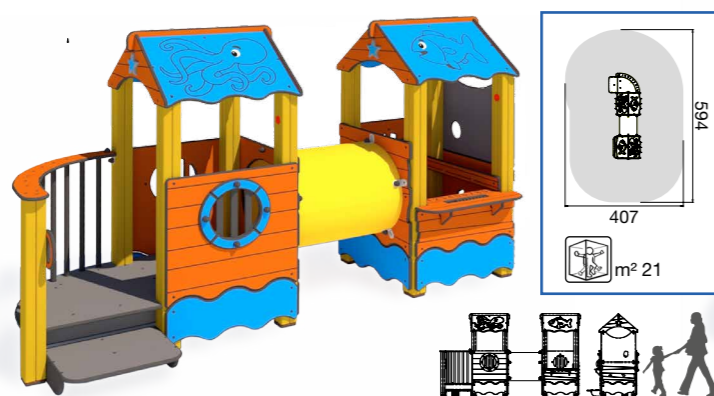

## CABD2103

Composizione doppia con ringhiera e Tunnel

Cod. art. CABB2103 **A** (Natura) **B** (Mare) **C** (Castello)  
Dimensioni (cm): 297×109×176h (piano h 28 cm)

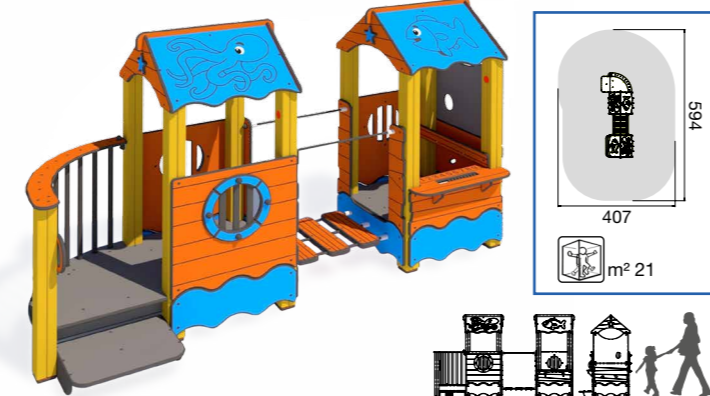

## CABD2104

Composizione doppia con ringhiera e Ponte

Cod. art. CABB2104 **A** (Natura) **B** (Mare) **C** (Castello)  
Dimensioni (cm): 297×109×176h (piano h 28 cm)



## CABD1104

Composizione Singola con ringhiera

Cod. art. CABD1104 **A** (Natura) **B** (Mare) **C** (Castello)  
Dimensioni (cm): 178×216×206h (piano h 58 cm)

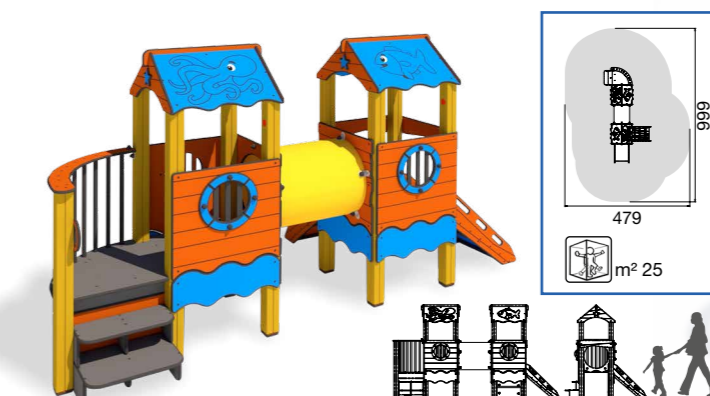

## CABB2107

Composizione doppia con ringhiera e Tunnel

Cod. art. CABB2107 **A** (Natura) **B** (Mare) **C** (Castello)  
Dimensioni (cm): 366×179×206h (piano h 58 cm)

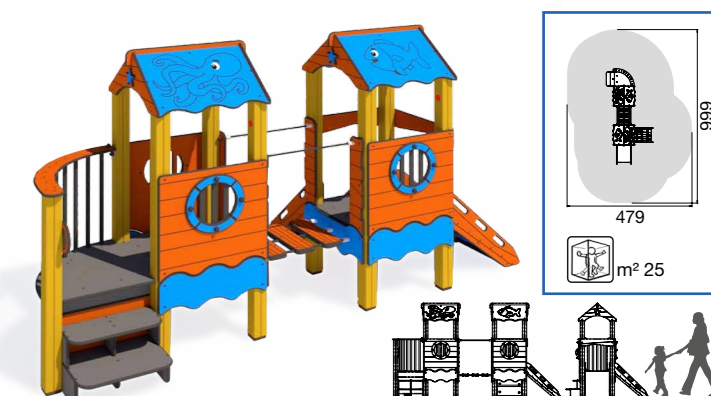

## CABB2108

Composizione doppia con ringhiera e Ponte

Cod. art. CABB2108 **A** (Natura) **B** (Mare) **C** (Castello)  
Dimensioni (cm): 366×179×206h (piano h 58 cm)



# PESCHERIA

cartoonites

cartoonites

## Piccoli Mercanti, grandi storie!

Porta la magia del gioco di ruolo in classe con i nostri banchetti didattici! Progettati per stimolare narrazione e cooperazione.

### Cosa offrono?

**Versatilità:** Un unico banco, 4 ambientazioni: Pescheria, Forno, Ortolano, Gelateria.

**Semplicità:** Facili da usare e pronti all'uso grazie ai kit di adesivi creativi.

**Obiettivi:** Sviluppo del linguaggio, coordinazione motoria e socializzazione.

**Un'esperienza coinvolgente per imparare a collaborare, in un gioco di ruolo senza fine.**



La Pescheria  
Cod. art. CABJ1001/A

La Gelateria  
Cod. art. CABJ1001/B

Il Forno  
Cod. art. CABJ1001/C

L'Ortolano  
Cod. art. CABJ1001/D

## La Pescheria CABJ1001/A

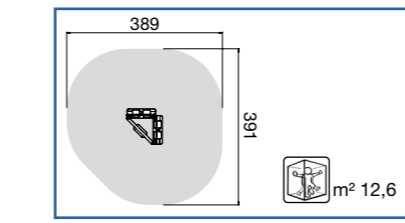
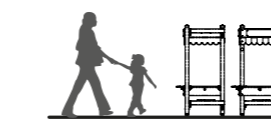

# Che ora son...?

## Pannelli didattici componibili

la soluzione versatile per stimolare abilità cognitive, motorie e sensoriali. Grazie al sistema componibile, è possibile unire due pannelli su un'unica struttura creando **6 diverse combinazioni**, raddoppiando così le opportunità di gioco. Resistenti e creativi, sono perfetti per arricchire ogni spazio scolastico.

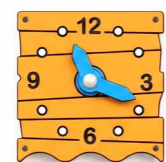

**Orologio**  
CABM1001A



**Alfabeto**  
CABM1001B

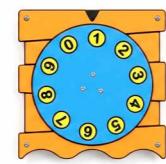

**Numeri**  
CABM1001C



**Colori**  
CABM1001D

**Pannello singolo**  
Cod. art. CABM1001

**Pannello doppio**  
Cod. art. CABM2001

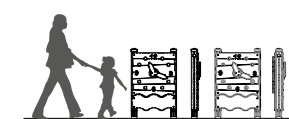

Versione disponibile con montanti in Alluminio

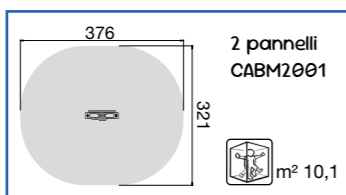
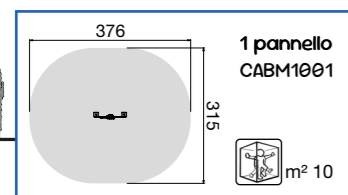

# Toccano si impara

## Stazioni di manipolazione sensoriale

Nella sabbiera, i bambini costruiscono mondi e modellano forme, imparando a condividere spazi e strumenti in un ambiente tattile e rilassante.

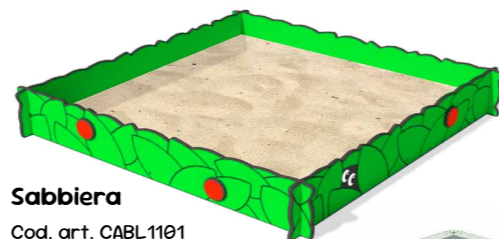

**Sabbiera**

Cod. art. CABL1101

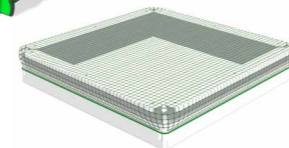

**Rete antintrusione**

Cod. art. MRE00115

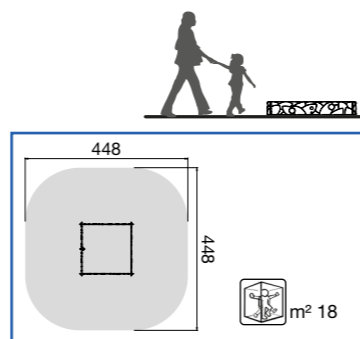

Coordinazione occhio-mano. Queste attività preparano i bambini alle abilità manuali complesse, rendendo l'attività divertente e inclusiva.



**Flipper**

Cod. art. CABN1001



**Pista "Cars"**

Cod. art. CABN1002

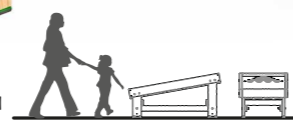



Dal 1984, il marchio **TLF**<sup>®</sup> si è impegnato a migliorare la vita dei bambini, favorendo e creando esperienze di gioco creative in armonia con l'ambiente.

In **TLF** progettiamo e produciamo attrezzature ludiche innovative, in grado di promuovere l'apprendimento e lo sviluppo attraverso opportunità di gioco, permettendo ai bambini di avere successo e guadagnare fiducia.

Per garantire ulteriormente un domani migliore, abbiamo sviluppato sistemi di lavoro e di scelta dei fornitori che si sono dimostrati vincenti nel contesto di un'azione responsabile, al fine di ridurre gli effetti del cambiamento climatico.

**TLF** è leader nel gioco Inclusivo e Sensoriale, con una serie estremamente vasta di articoli che permettono la creazione di aree gioco adeguate a tutte le esigenze.

Visitate il nostro sito web **TLF** all'indirizzo [www.tlf.it](http://www.tlf.it) per avere una spiegazione più dettagliata su come classifichiamo il livello di accessibilità degli articoli ludici **TLF**.

100%  
progettato  
e prodotto  
in Italia



**TLF s.r.l.**

Via del Molino, 42 - Corsalone  
52010 Chiusi della Verna (AR)

T. 0575 531 400

info@tlf.it - [www.tlf.it](http://www.tlf.it)



**ISO 9001:2015**

**ISO 14001:2015**

**FSC**<sup>®</sup>

**TÜV Rheinland**

**CAM**

**RATING DI LEGALITÀ**

**CQOP-SOA**



Sistema di gestione della qualità dei processi aziendali.

Sistema di gestione finalizzato a ridurre al minimo l'impatto negativo dell'attività aziendale sull'ambiente.

Il *Forest Stewardship Council*<sup>®</sup> è un'organizzazione globale senza fini di lucro dedicata alla promozione della gestione responsabile delle foreste del mondo. Richiedi i nostri prodotti certificati FSC<sup>®</sup>.

Certificazione della rispondenza dei prodotti a norma **UNI EN 1176**.

Certificato che individua prodotti che rispondono ai Criteri Ambientali Minimi.

Strumento volto alla promozione e all'introduzione di principi di comportamento etico in ambito aziendale.

Certificato che garantisce i requisiti tecnici, economici e professionali per l'esecuzione di lavori pubblici in conformità alle normative vigenti.

**TLF** adotta le migliori tecniche di lavorazione e moderni processi produttivi per il trattamento del legno; nonostante ciò, essendo il legno stesso un materiale naturale igroscopico che risente delle variazioni delle condizioni ambientali, in casi del tutto particolari e limitati potrebbero talvolta verificarsi dei movimenti di ritiro e rigonfiamento nonché dei fenomeni fisiologici di fessurazione che comunque non ne compromettono l'integrità strutturale e la qualità.

Le caratteristiche tecniche, descrizioni, colori e altro sono da ritenersi puramente indicative. Le dimensioni dell'attrezzatura in questo catalogo sono soggette a variazioni di  $\pm 5\%$  rispetto a quelle indicate. **TLF** si riserva il diritto di modificare ogni prodotto laddove sia necessario per migliorarne la qualità sia dal punto di vista delle dimensioni che della struttura.



CONSULTA  
I NOSTRI  
CATALOGHI



**SIAMO PRESENTI SU [acquistinretepa.it](http://acquistinretepa.it)**